

HUISKELDER MET DEK

Breedte 288 cm / Hoogte 278 cm / Vloer 16 cm

positie en maatvoering trapgat variabel

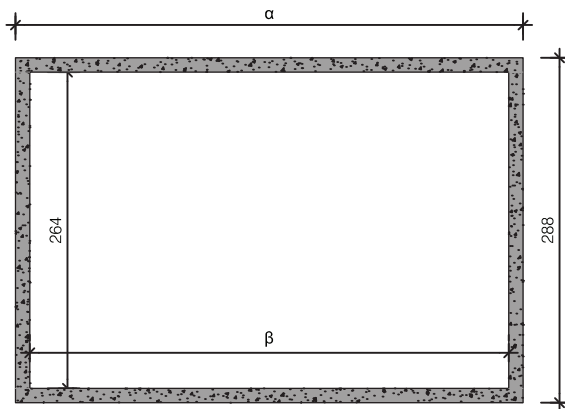

Doorsnede

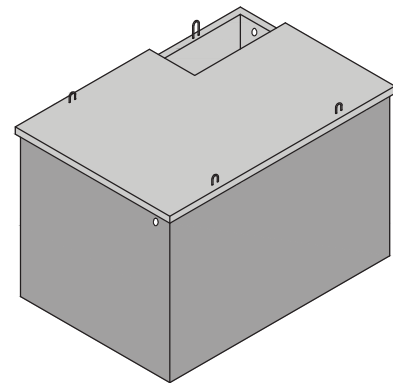

Aanzicht

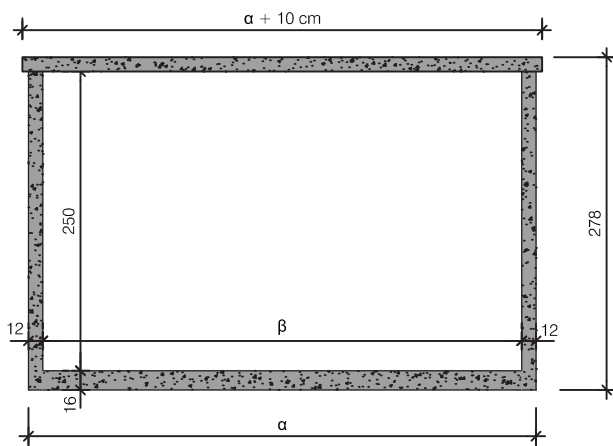

Langdoorsnede

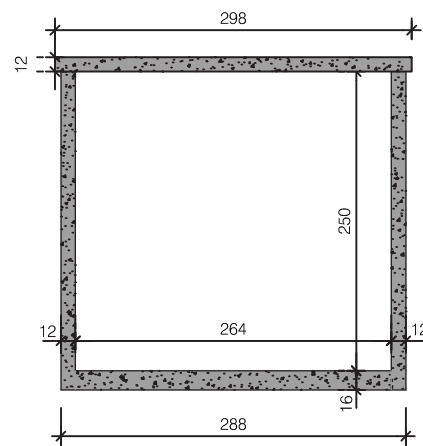

Dwarsdoorsnede

Type	Lengte α	Lengte β	Inhoud	Gewicht
4B25SM	424 cm	400 cm	26.400 L	19.085 KG
5B25SM	524 cm	500 cm	33.000 L	22.630 KG
6B25SM	624 cm	600 cm	39.600 L	26.175 KG
7B25SM	724 cm	700 cm	46.200 L	29.720 KG
48B25SM	480 cm	456 cm	30.100 L	21.070 KG
58B25SM	580 cm	556 cm	36.700 L	24.615 KG
68B25SM	680 cm	656 cm	43.300 L	28.160 KG
78B25SM	780 cm	756 cm	49.900 L	31.705 KG

afmetingen in cm, tenzij anders aangegeven - wijzigingen voorbehouden

Kenmerken	kelder 288 breed
Uitvoering	met dek
Breedte uitwendig	288 cm
Hoogte uitwendig	278 cm
Betonkwaliteit	C35/45
Milieuklasse	XC2 / XC4
Staalkwaliteit	FeB500
Hijsvoorziening	4 stuks hijslussen

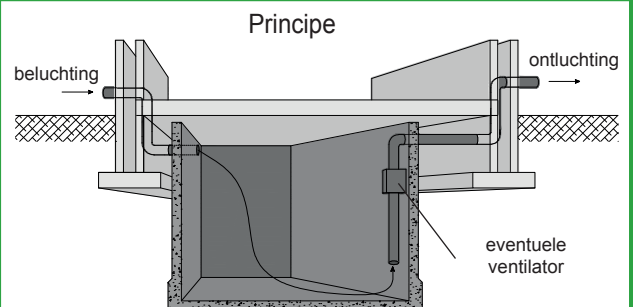

plaatsingsvoorschriften op aanvraag